

HyBase 6100

Mesa quirúrgica eléctrica multiuso

Especificaciones técnicas

Dimensiones	
Longitud total	2060mm
Altura sin almohadillas	600mm-950mm
Anchura sin riel lateral	520mm
Anchura con riel lateral	590mm

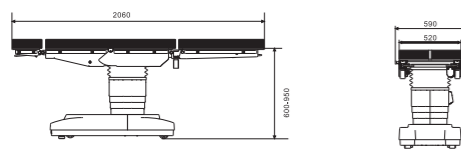

Posición de Trendelenburg	
Trendelenburg	Max. 25°
Trendelenburg inversa	Max. 25°

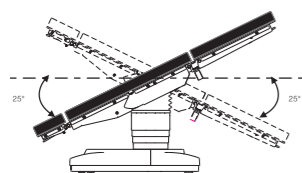

Placas para piernas	
Elevación de placas para piernas	Max. 20°
Descenso de placas para piernas	Max. 90°

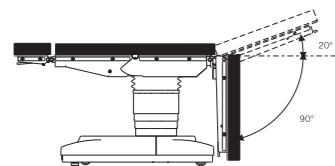

Posición cóncava	
Posición cóncava	110°
Trendelenburg	25°
Montaje hacia arriba	45°

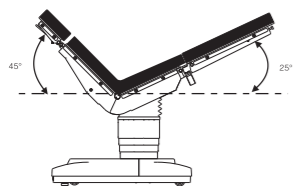

Desplazamiento longitudinal (opcional)	
Desplazamiento de extremo de cabeza	Max. 320mm

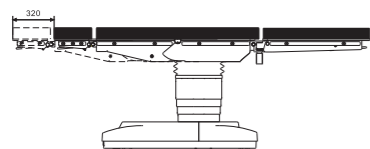

Inclinación lateral	
Inclinación a la izquierda	Max. 20°
Inclinación a la derecha	Max. 20°

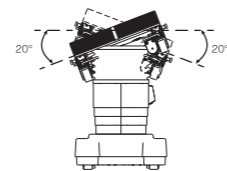

Placa para espalda	
Elevación de placa de respaldo	Max. 80°
Descenso de placa de respaldo	Max. 40°

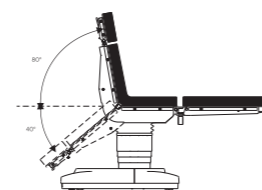

Placa para cabeza	
Desplazamiento normal de placa para cabeza	Max. 45°
Desplazamiento extendido de placa para cabeza	Max. 90°

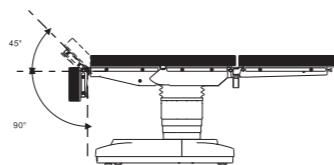

Posición flexionada	
Posición flexionada	220°
Trendelenburg	20°
Montaje hacia arriba	20°

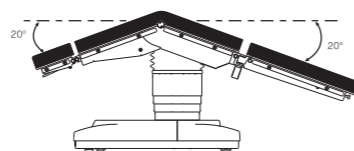

Elevador de tronco (opcional)	
Elevación de elevador de tronco	Max. 120mm

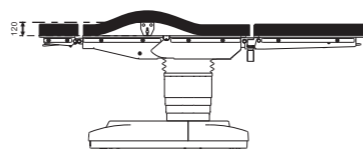

HyBase 6100
Mesa de quirúrgica

DISTRIBUTOR:



Mindray is the registered trademark by Shenzhen Mindray Bio-medical Electronics Co., LTD.
Hybase is the registered trademark owned by Nanjing Bio-medical Electronics Co., LTD.
©2009-2010 Shenzhen Mindray Bio-medical Co., LTD. All rights Reserved.
P/N: SPA-Hybase 6100-430285-20110216

mindray

Mindray is listed on the NYSE under the symbol "MR"
Mindray Building, Keji 12th Road South, High-tech Industrial Park,
Nanshan, Shenzhen 518057, P.P. China
Tel: +86 755 26582888 Fax: +86 755 26582680
E-mail: intl-market@mindray.com Website: www.mindray.com

mindray
healthcare within reach

HyBase 6100

Mesa de quirúrgica eléctrica polivalente

Mando de control intuitivo



Mesa bloqueada



Mesa desbloqueada



Desplazamiento longitudinal



Desplazamiento longitudinal



Elevación de la mesa



Descenso de la mesa



Posición de Trendelenburg



Posición de Trendelenburg inversa



Inclinación lateral izquierda



Inclinación lateral derecha



Elevación de la placa del respaldo



Descenso de la placa respaldo



Posición flexionada



Posición cóncava



Elevación y descenso del reposacabezas

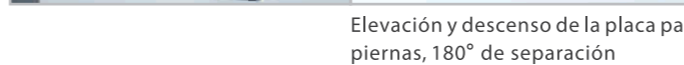

Elevación y descenso de la placa para piernas, 180° de separación



Placas para piernas y cabeza con los mismos anclajes y totalmente intercambiables



Elevador integrado para puentes torácico y renal



Con un diseño especial adaptado a la cada vez más compleja infraestructura quirúrgica, HyBase requiere menos esfuerzo y tiempo para colocar al paciente en una posición segura, cómoda y práctica. Tras analizar las necesidades de los cirujanos y el personal de enfermería, la respuesta de Mindray es una mesa de operaciones que constituye una solución total e incluye lo siguiente:

- Colchón de la mejor calidad para mayor comodidad de los pacientes
- Sistema de colocación del paciente seguro y práctico
- Tecnología para maximizar la versatilidad



- Colchón de descompresión con diseño antiestático, impermeable y de una sola pieza
- Desplazamiento eléctrico longitudinal de 320 mm
- Capacidad para 250 kg en posición normal
- Capacidad para 190 kg en posición inversa
- Alimentación por batería para 50-80 intervenciones
- Posición baja de la mesa de 600 mm para neurocirugía y cirugía mínimamente invasiva
- Sistema de freno eléctrico para una estabilidad óptima
- Restablecimiento de la posición original con un botón
- Posición flexionada y cóncava con un botón
- Placa radiotransparente para facilitar el acceso de los arcos en "C"
- Tres paneles de control con panel remoto, panel de columna y pedal

HyBase 6100

Mesa de quirúrgica eléctrica polivalente



Tablero radiotransparente con placa para piernas de una sección para intervenciones cardiovasculares



Placa para pelvis radiotransparente de extensión para ortopedia

Almohadilla de posición especial para reducir la incidencia de úlcera de decúbito

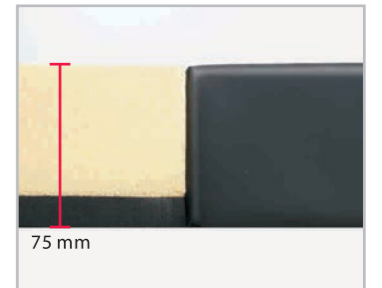

La almohadilla se puede adaptar a la forma del paciente para lograr un reposo uniforme y reducir el exceso de presión de algunas partes prominentes, como el sacro, el hueso ilíaco, el isquion y el calcáneo.

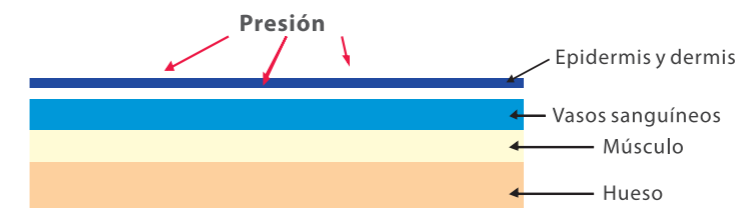

Las funciones de la mesa garantiza la circulación sanguínea adecuada del paciente.



Úlcera de decúbito

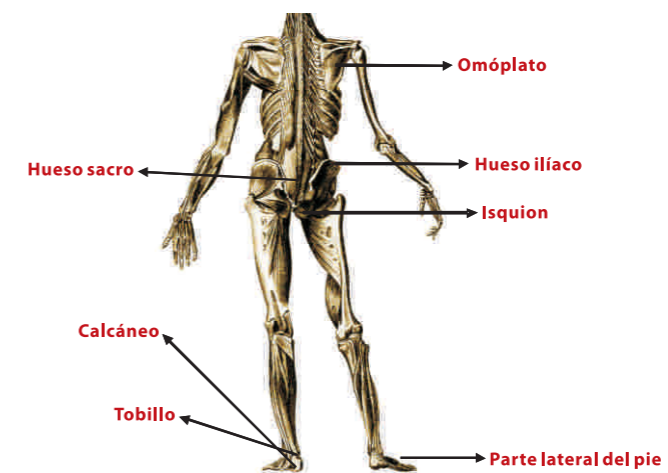

Partes de la cara susceptibles de lesiones

Facilidad de uso y mayor comodidad para cirugía mínimamente invasiva



Altura mínima de 600 mm para cirugía mínimamente invasiva



Posición de litotomía para ginecología y urología



Posición con rodillas flexionadas para intervenciones intervertebrales o cirugía rectal con dos piezas de apoyo para partes pequeñas del cuerpo y placas para los pies



Elevador integrado de 120 mm



Posición sentada para neurocirugía



Posición de "silla de playa"



Reposacabezas para otorrinolaringología y neurocirugía



Uso de la almohadilla para la posición lateral



Soporte para pubis



Uso del soporte para piernas para el húmero



Posición baja de 400 mm para otorrinolaringología y neurocirugía

HyBase 6100

Accesorios de uso común



0092-30-102646
Placa para brazos (ligera, de una pieza con abrazadera radial universal)



0092-30-102656
Abrazadera universal (pesada, de una pieza, radial)



0092-30-102645
Marco de anestesia (ligero, una pieza con abrazadera cuadrada ligera)



0092-30-102635
Soporte para piernas pesado, de una pieza y con abrazadera radial universal



0092-30-102634
Placa para brazos (pesada, de una pieza con abrazadera radial universal)



0092-30-102655
Abrazadera universal (pesada, de una pieza, cuadrada)



0092-30-102654
Marco de anestesia (pesado, una pieza con abrazadera radial universal pesada)



115-005685-00(115-005683-00 PU)
One section leg plate for SFC (Special Form Core) mattress



0092-30-102648
Soporte de brazos para posición lateral, una pieza con abrazadera radial universal



0092-30-102657
Abrazadera universal (ligera, de una pieza, cuadrada)



0092-30-102643
Soporte para goteros, una pieza con abrazadera universal



0092-30-102649
Soporte para hombros (izquierdo y derecho, dos piezas con abrazaderas cuadradas universales)



0092-30-102658
Abrazadera universal (radial, de una pieza y ligera)



115-005689-00
Marco de anestesia en forma de "U" (ligero, una pieza con dos abrazaderas cuadradas ligeras)



0092-30-102640
Correa de sujeción, una pieza



0092-30-102637
Soporte para hombro izquierdo con almohadilla (pesado, una pieza con abrazadera cuadrada universal)

0092-30-102671
Soporte para hombro derecho con almohadilla (pesado, una pieza con abrazadera cuadrada universal)

HyBase 6100

Accesorios de uso común

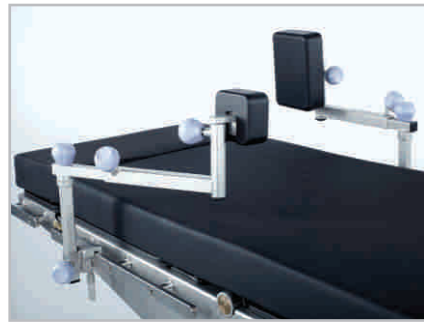

0092-30-102638
Soporte para partes grandes del cuerpo (pesado, una pieza con abrazadera cuadrada universal)
0092-30-102669
Soporte para partes pequeñas del cuerpo (pesado, una pieza con abrazadera cuadrada universal)



0092-30-102642
Adaptador de reposacabezas para neurocirugía



0092-30-102650
Soporte para el tronco (izquierdo y derecho, dos piezas con abrazaderas cuadradas universales)



115-005695-00
Reposacabezas en forma de herradura ajustable



0092-30-102636
Placa para el pie izquierdo (pesada, una pieza con abrazadera cuadrada universal)
0092-30-102667
Placa para el pie derecho (pesada, una pieza con abrazadera cuadrada universal)



0092-30-102641
Mecanismo de acoplamiento de chasis radiográfico (compatible con varios tamaños)



115-005697-00
Cubeta de desechos para ginecología y urología



0092-30-102644
Pedal



0092-30-102639
Almohadilla para intervenciones Intervertebrales



115-005788-00
Almohadillas para la próstata

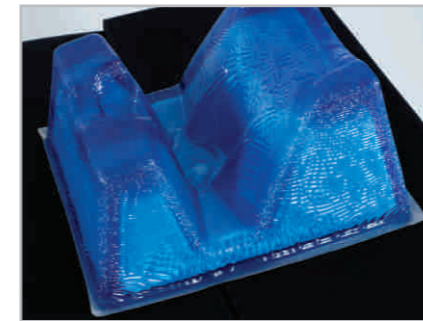

115-005864-00 Almohadillas de soporte para la próstata (28×24×14 cm)
115-005830-00 Almohadillas de soporte para la próstata (25×20×10 cm)



115-005885-00 Almohadillas de soporte para la próstata (20×7×7 cm)
115-005887-00 Almohadillas de soporte en forma de herradura (14×5×3 cm)
115-005889-00 Almohadillas de soporte en forma de herradura (8×3×2 cm)



115-005910-00
Almohadillas laterales



115-005814-00
Almohadillas para los talones (una pieza)

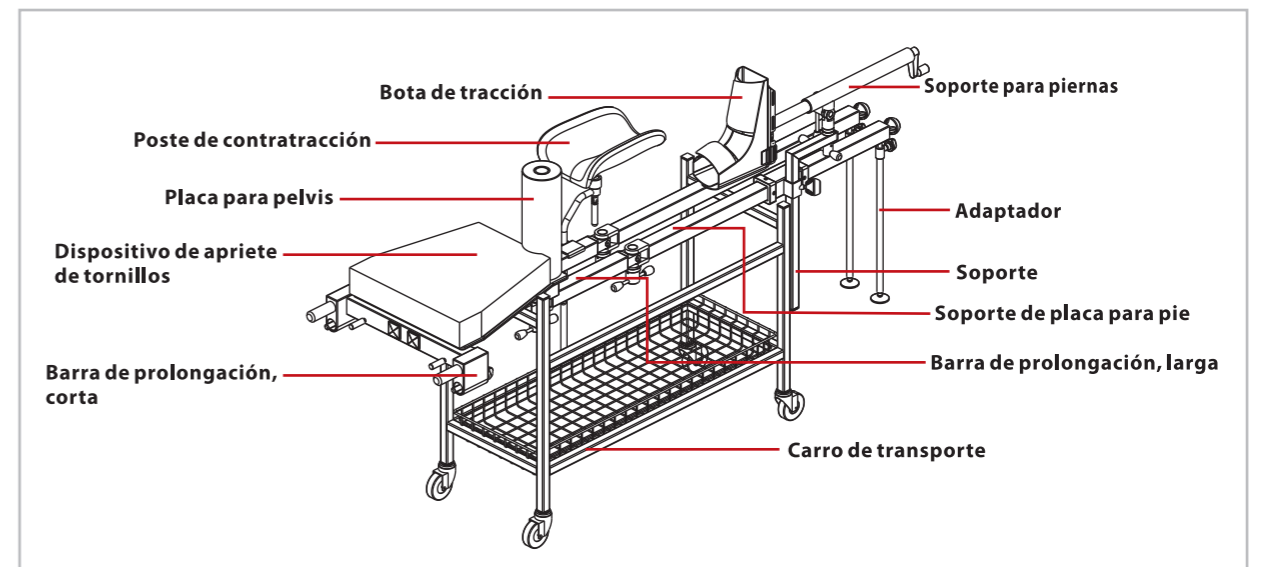

Extensión para ortopedia
115-005691-00&115-005780-00 (carro de transporte)